



Vodafone One Net Enterprise

Quick Reference Guide T4xG IP
Telefoons en opties

Release 1.3

The future is exciting.

Ready?



Contents

Inleiding	3
1. Instellen van T4xG IP telefoons	4
1.1. Beheren van uw T4xG IP telefoon	4
1.1.1. De IP T4xG telefoon aansluiten	4
1.1.2. Opstarten.....	5
1.1.3. In- en uitloggen ONE FlexDesk.....	5
2. Aan de slag	6
2.1. Personaliseren van het toestel	6
2.1.1. Logboek	6
2.1.2. Telefoonboek.....	6
2.1.3. Volume aanpassen	7
2.2. Basis functionaliteiten.....	7
2.2.1. Bellen	7
2.2.2. Gebeld worden	7
2.2.3. Oproep beëindigen.....	7
2.2.4. Mute in- en uitschakelen	8
2.2.5. Wachtstand	8
2.2.6. Doorverbinden: aangekondigd en onaangekondigd	8
2.2.7. Niet Storen.....	8
2.2.8. Altijd Doorschakelen.....	9
2.2.9. Doorschakelen inkomende oproepen.....	9
2.2.10. Internationale nummerinvoer met '+' teken.....	9
2.3. Extra functionaliteiten.....	9
2.3.1. Conferentie gesprek.....	9
2.3.2. Parkeren.....	10
2.3.3. Voicemail.....	10
2.3.4. ACD status update.....	10
3. Uitleg toetsen T4xG IP telefoons	11
4. Specificaties T4xG IP telefoontoestellen	14
5. Optioneel – Bluetooth USB Dongel BT40	16
5.1. Bluetooth dongel aansluiten.....	16
5.2. Specificaties.....	16
6. Optioneel - Expansie Module EXP40	17
6.1. Expansie module aansluiten.....	17
6.2. Aan de slag	19
6.2.1. Uw expansie module.....	19
6.2.2. Extensie toetsen	19
6.2.3. Bezetweergave / BLF	19



Inleiding

Bedrijven zoeken steeds vaker één aanbieder voor al hun telecommunicatie. Dat biedt vele voordelen, zoals het gemak van één aanspreekpunt, één contract en kostenverlaging. En bovenal de snel groeiende mogelijkheden om bedrijfsprocessen te verbeteren door middel van mobiliteit, betere bereikbaarheid en integratie van verschillende UC ('Unified Communications') communicatiemiddelen.

Om aan die behoefte tegemoet te komen neemt Vodafone al jaren als totale communicatie-aanbieder het voortouw. Dit betekent dat Vodafone de totale telecommunicatiebehoefte van zakelijke klanten in kan vullen. Inclusief mobiele en vaste telefonie, mobiele en vaste breedband datacommunicatie en het leveren van communicatiefuncties vanuit het Vodafone netwerk. Vodafone One Net integreert deze communicatievormen op een unieke wijze.

Welke IP telefoon past bij uw gebruikswensen?

Vodafone One Net functioneert optimaal indien deze wordt gebruikt in combinatie met vaste en/of mobiele telefoons en andere apparatuur van Vodafone. In deze QRG wordt het gebruik van de IP telefoon range T4xG uitgelegd zodat u snel aan de slag kunt. Met deze range wordt aan de wensen van de diverse gebruikers voldaan.

Standaard Range	T42G	Voor regelmatig gebruik De T42G is voorbereid voor basis UC functionaliteiten
Pro Range	T46G	Voor zeer frequent gebruik, inclusief receptie, call center en professionals De T46G is voorbereid voor uitgebreide UC functionaliteiten
Premium Range	T48G	Voor zeer frequent gebruik, inclusief executive office en professionals De T48G is voorbereid voor uitgebreide UC functionaliteiten

Andere handleidingen en QRG's

Deze Quick Reference Guide (QRG) biedt een korte uitleg van de meest voorkomende door Vodafone ondersteunde mogelijkheden en telefoniefuncties voor uw 'profiel' ism met de IP Telefoon. We gebruiken de term 'profiel' om de standaardconfiguratie aan te duiden, die uw organisatie voor u heeft laten instellen. Uw profiel bepaalt over welke soorten nummers en toestellen u beschikt alsook de mogelijkheden die ter beschikking zijn gesteld.

Voor meer gedetailleerde handleidingen of specifieke QRG's verwijzen wij u naar de One Net Beheerder van uw organisatie:

- De Vodafone One Net Eindgebruikers QRG
- De handleidingen en QRG's voor geavanceerde gebruikers, zoals gebruikers van de ONE receptionist of van ONE call center functionaliteiten
- De handleiding van de leverancier voor de desbetreffende IP Telefoon, software versie 72 en later.



1. Instellen van T4xG IP telefoons

1.1. Beheren van uw T4xG IP telefoon

1.1.1. De IP T4xG telefoon aansluiten

- Klik de standaard vast aan het telefoontoestel op de gewenste hoogte zoals hieronder staat afgebeeld:

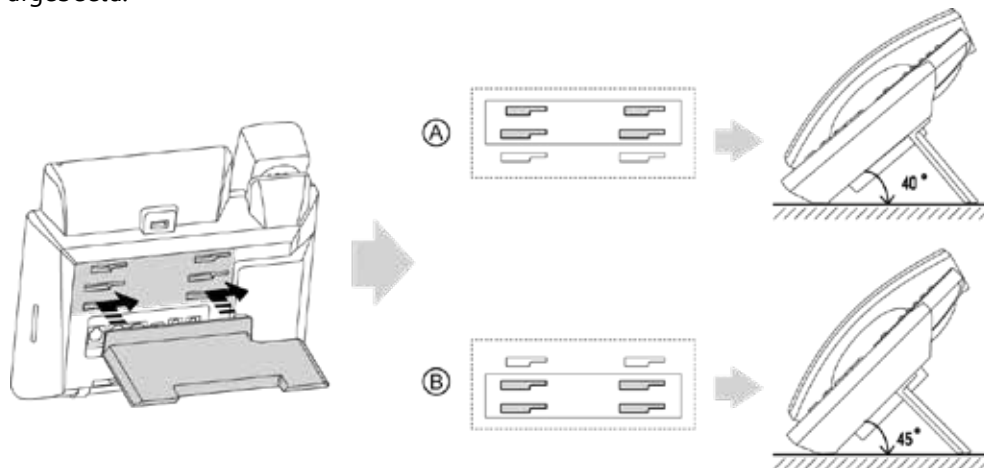

- Sluit de hoorn en de headset (optioneel) aan zoals hieronder staat afgebeeld:

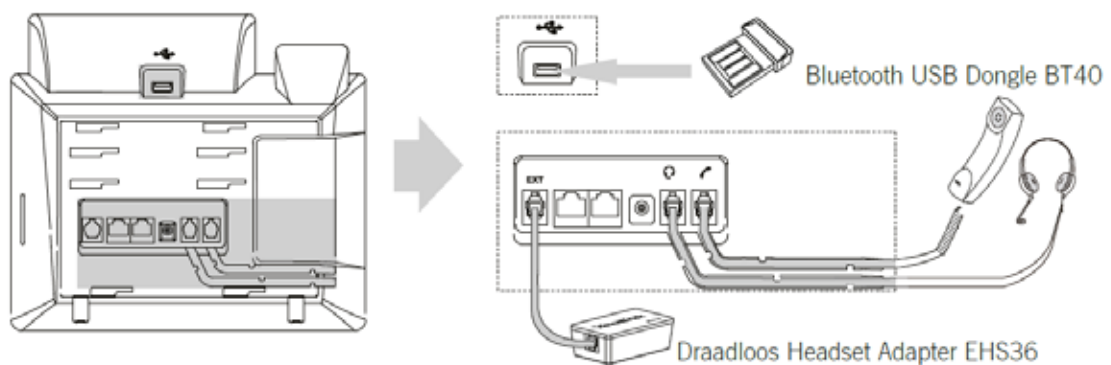

- Sluit de ethernet kabel en de voedingsadapter aan zoals hieronder staat afgebeeld:
Er zijn twee manieren om het IP toestel van voedingsspanning te voorzien. Uw Vodafone One Net Beheerder zal adviseren welke u het beste kunt gebruiken.

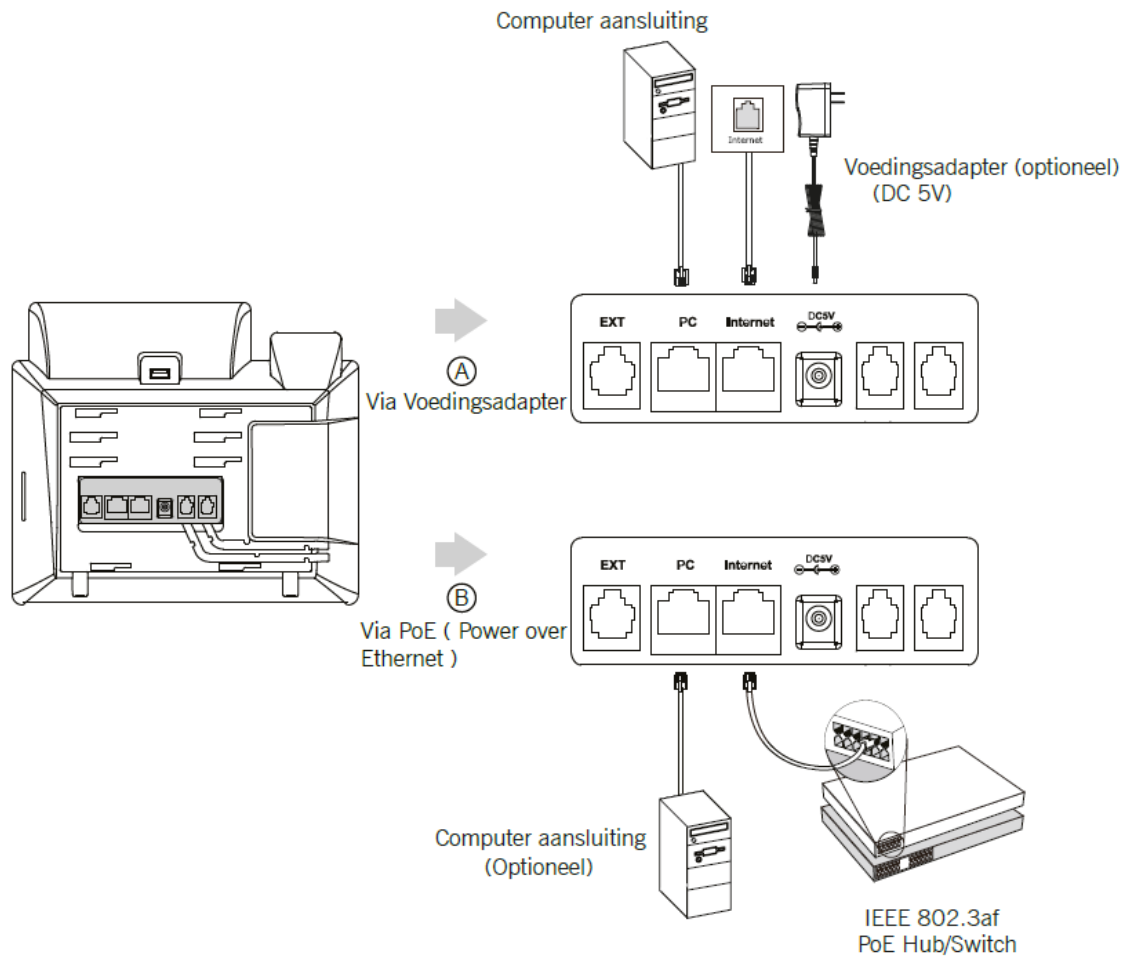

Let op: Wanneer u gebruik maakt van Power over Ethernet (PoE), is gebruik van de voedingsadapter niet nodig. Maak alleen gebruik van een PoE switch die voldoet aan de IEEE 802.3af standaard.

1.1.2. Opstarten

Zodra het IP toestel is voorzien van de adapter en de netwerkaansluiting zal het toestel opstarten. Nadat het toestel is opgestart kunt u beginnen met het instellen van het IP toestel via de webinterface of de gebruikersinterface.



1.1.3. In- en uitloggen ONE FlexDesk

Indien uw profiel als ONE FlexSeat geconfigureerd is kunt u flexibel op een ander willekeurig toestel wat hiervoor is ingericht inloggen. Na het inloggen ziet u uw instellingen en gedraagt het toestel als uw vaste toestel. Om in te loggen met uw T4xG IP Telefoon toetst u:



- Kies **LogInGebr** op het toestel
- Toets in het scherm **1. Gebr. ID** in, druk op  of bij T48G op het Touchscreen en vul vervolgens **2. Wachtwoord** in, Kies vervolgens **Inloggen**.
U heeft van uw One Net Beheerder een gebruikers ID en wachtwoord ontvangen.
- Het toestel zal opnieuw opstarten en haalt uw instellingen op.

Om uit te loggen kiest u **LogUitGebr** op het toestel en confirmeert u uw keuze met **OK**.

2. Aan de slag

2.1. Personaliseren van het toestel

2.1.1. Logboek

- Druk op de toets **Call Log** als het toestel in de ruststand is.
- Selecteer de gewenste oproepen lijst (behalve bij toestel T42G) en gebruik  of  om door de lijst te scrollen, u heeft de volgende mogelijkheden:
 - Druk op de toets **Kiezen** -of met toestel T48G op het nummer- om het nummer te bellen.
 - Druk op de toets **Wissen** om het nummer uit de lijst te verwijderen.
 - Als u op de toets **Optie** -of met toestel T48G op  - drukt, krijgt u de volgende mogelijkheden:
 - Kies **Details** om gedetailleerde informatie te zien van het nummer.
 - Kies **Toevoegen** om het nummer toe te voegen aan de lokale telefoonboek.
 - Kies **Blokkeren** om het nummer aan de blacklist toe te voegen.
 - Kies **Alles Wissen** om de gehele lijst te wissen.

Let op: Indien er geen oproepen zijn geweest zal de **Opties** functie zoals hierboven beschreven niet verschijnen.



2.1.2. Telefoonboek

U kunt uw persoonlijke contacten toevoegen, wijzigen en/of verwijderen. Uw One Net Beheerder kan wijzigingen in de bedrijfscontactenlijsten doorvoeren.



Contact toevoegen:

- Druk op **Directory** als het toestel in de rust stand staat en selecteer **Personal**.
- Kies **Toevg.** om een contact toe te voegen.
- Geef een unieke naam op in het veld **Naam** en de telefoonnummers in de juiste velden.
- Druk op **Opslaan** om de contactpersoon toe te voegen.

Wijzigen van een contact:

- Druk op **Directory** als het toestel in de rust stand staat en selecteer **Personal**.
- Druk op  of  om de gewenste contactpersoon te zoeken, druk op **Optie** en druk dan op **Details**.
- Voer de wijzigingen door.
- Druk op **Opslaan**. om de wijzigingen te bevestigen



Een contactpersoon verwijderen

- Druk op **Directory** als het toestel in de rust stand staat en selecteer **Personal**.
- Druk op  of  om de gewenste contactpersoon te zoeken, druk op **Optie**, op **Wissen** en **OK**.
- Druk **OK** om het wissen te bevestigen.

TIP: U kunt eenvoudig een contact vanuit het logboek toevoegen aan uw persoonlijke contacten. Meer informatie vindt u bij hoofdstuk 2.1.1 **Logboek**.









2.1.3. Volume aanpassen

- Druk  tijdens het gesprek om het volume van de hoorn/handsfree/headset harder of zachter te zetten.
- Druk  als het toestel in de standby stand staat om de beltoon volume aan te passen.



2.2. Basis functionaliteiten

2.2.1. Bellen

- Via de hoorn:
 1. Neem de hoorn van het toestel.
 2. Geef het nummer in en druk op de toets **Kiezen**.
- Via de luidspreker:
 1. Laat hoorn op de haak liggen en druk op .
 2. Geef het nummer in en druk op ,  of de toets **Kiezen**.
- Via de headset:
 1. Als de headset is aangesloten, druk op  om de headset te activeren.
 2. Geef het nummer in en druk op ,  of de toets **Kiezen**.

TIP: Tijdens het gesprek is er de mogelijkheid om te wisselen tussen de hoorn, handenvrij en de headset door op de knop **Headset**, de knop **Luidspreker** of door de hoorn op te nemen. Bij headset mode is een aangesloten headset noodzakelijk.

2.2.2. Gebeld worden

- Via de hoorn - Neem de hoorn van het toestel.
- Via de luidspreker - Druk op .
- Via de headset - Druk op .

TIP: U kunt een inkomende oproep afwijzen door op de toets **Afwijzen** te drukken.

2.2.3. Oproep beëindigen



- Via de hoorn:

Druk op , plaats de hoorn terug op het toestel of druk op de toets **Verbreken**
- Via de handsfree toets:





Druk op , druk op  of druk op de toets **Verbreken**
- Via de headset:

Druk op  of druk op de toets **Verbreken**

2.2.4. Mute in- en uitschakelen



- Druk op  om tijdens het gesprek de microfoon uit te schakelen.
- Druk op  om de microfoon opnieuw in te schakelen.

2.2.5. Wachtstand



- Druk op  of **Wacht** tijdens het gesprek om het gesprek in de wachtstand te zetten.
- Druk nogmaals op , **Hervat** om het gesprek uit de wachtstand te halen.
- Indien er meerdere gesprekken in de wachtstand staan, gebruik  of  om het gewenste gesprek te selecteren en druk op **Wacht**.

2.2.6. Doorverbinden: aangekondigd en onaangekondigd

Aangekondigd doorverbinden



- Druk op  of de toets **Doorverb.** tijdens het gesprek. Het gesprek wordt in de wachtstand gezet.
- Voer het nummer handmatig in of kies **Adresboeken** en zoek het gewenste contact
- Nadat u het gesprek heeft aangekondigd bij het gekozen nummer, druk op  of de toets **Doorverb.** of als u gebruik maakt van de hoorn, rond u het doorverbinden af met het ophangen van de hoorn.

Onaangekondigd doorverbinden

- Druk op  of de toets **Doorverb.** tijdens het gesprek. Het gesprek wordt in de wachtstand gezet.
- Voer het nummer handmatig in of kies **Adresboeken** en zoek het gewenste contact
- Druk op , de toets **Doorverb.** of als u gebruik maakt van de hoorn, rond u het doorverbinden af met het ophangen van de hoorn.

2.2.7. Niet Storen

De optie "Niet Storen" zorgt ervoor dat inkomende gesprekken doorgestuurd worden naar uw voicemail of Voiceportal (ONE Vast profiel) . Is uw voicemail uitgeschakeld, dan krijgt de beller een in gesprekston te horen.

- Druk op de toets **DND** om de Niet Storen functie in te schakelen. Indien de **DND** toets niet direct zichtbaar is, druk eerst op **Meer** en vervolgens op **DND**.
- Afhankelijk van uw type toestel ziet u boven in uw scherm **DND** of .
- Druk op toets **DND** om de Niet Storen functie weer uit te schakelen; in het scherm verdwijnt **DND** of .

2.2.8. Altijd Doorschakelen

Met de doorschakeloctie kunt u alle inkomende gesprekken routeren voor de momenten dat u deze niet kunt aannemen.

- Druk op de toets  of **Doorsch.** om de Altijd Doorschakelen functie in te schakelen. Indien de **Doorsch.** toets niet direct zichtbaar is, druk eerst op **Meer** en vervolgens op **Doorsch.**
- Druk op  of  om **1. Direct:** Altijd Doorschakelen in of uit te schakelen
- Druk op  naar **2. Forward to:** en vul het telefoonnummer of verkorte nummer in waar u naar wilt doorschakelen. Kies vervolgens Opslaan.
- U ziet boven in uw scherm  of  als uw telefoon doorgeschakeld staat

TIP: Om snel alle inkomende oproepen op uw telefoon door te schakelen, kunt u de  toets gebruiken (niet voor type T42G).

2.2.9. Doorschakelen inkomende oproepen

- Druk op **Menu**, selecteer (**Opties ->One Net functies ->Doorschakelen**). Indien de **Menu** toets niet direct zichtbaar is, druk eerst op **Meer** en vervolgens op **Menu**.
- Selecteer de gewenste doorschakeling:
 - **Direct** - Inkomende oproepen zullen direct worden omgeleid (zie ook 3.2.8. Altijd Doorschakelen)
 - **Bezet** - Inkomende oproepen zullen worden omgeleid als de aansluiting bezet is.
 - **Vertraagd** - Inkomende oproepen zullen worden omgeleid nadat de ingestelde vertragingstijd is verstreken.
- Geef het bestemmingsnummer in. Wanneer u kiest voor **Vertraagd**, geef dan ook de vertragingstijd in.
- Druk op de toets **Opslaan** of **Enter** om de instellingen te bewaren.

2.2.10. Internationale nummerinvoer met '+' teken

- Hou de '0' toets lang ingedrukt en u ziet het '+' teken op uw display verschijnen.

2.3. Extra functionaliteiten

2.3.1. Conferentie gesprek

Conferentiegesprek met 3 of meer deelnemers starten:

- Druk op de **Confer** toets tijdens een actief gesprek. Het gesprek wordt in de wachtstand geplaatst.
- Voer het nummer handmatig in of kies **Adressenboeken** en zoek het gewenste contact van de 2e deelnemer; druk vervolgens op de toets **Kiezen** of **Enter**.
- Druk nogmaals op de **Confer** toets als het gesprek is aangenomen, er zijn nu 3 deelnemers.
- Om meer dan 3 deelnemers aan een actief conferentie gesprek toe te voegen, herhaal de bovenstaande stappen.
- Verbreek de verbinding om het conferentiegesprek af te sluiten.

Gedurende een conferentie gesprek heeft u de volgende opties:

- Druk op de toets **Wacht** om het gesprek in de wachtstand te zetten.
- Druk op  de toets om het gesprek op mute te zetten.
- Druk op de toets **Verbreken** om het conferentie gesprek te beëindigen.

Let op: Met T4xG IP Telefoon laat tot en met 5 gelijktijdige sprekers toe. Check bij uw One Net Beheerder het aantal gelijktijdige deelnemers dat toegestaan is op uw One Net gebruikersprofiel.

2.3.2. Parkeren

Indien beschikbaar op uw One Net gebruikersprofiel:

- Druk **#** als u het gesprek onder uw eigen toestelnummer wilt parkeren.
- Druk op de toets **Parkeren** om een individueel gesprek te parkeren en toets het 4-cijferige toestel nummer in waaronder u het gesprek wilt parkeren, gevolgd door **#**.
- Druk op de toets **Park gr** om een groepsgesprek te parkeren.

2.3.3. Voicemail

De voicemail functionaliteit voor de ONE combi, ONE flex en ONE mobiel gebruikers staat omschreven in de One Net Eindgebruikers QRG.

ONE Vast gebruikers die de Voiceportal optie toegewezen hebben gekregen door de One Net Beheerder, kunnen gebruik maken van het toestel functie voicemail. Het voicemail indicator lampje toont in de stand-by stand dat er één of meerdere berichten zijn ingesproken. De power indicator LED knippert langzaam rood.

Om de berichten in de Voiceportal berichten af te luisteren:

- Druk op de toets 
- Volg de instructies om uw berichten te beluisteren.

2.3.4. ACD status update

Gebruikers met een ONE Receptionist of ONE Call center toegang, kunnen de ACD status nu ook vanaf het T4xG toestel beheren.

- Druk op **Menu**, selecteer (**Opties ->**) mogelijk via **One Net functies** of **Call Control ->7. ACD Status**. Indien de **Menu** toets niet direct zichtbaar is, druk eerst op **Meer** en vervolgens op **Menu**.
- Maak de keuze uit beschikbare status, en kies vervolgens **Opslaan** om uw ONE Receptionist of ONE Call center status te activeren.

3. Uitleg toetsen T4xG IP telefoons

Yealink T42G IP Phone

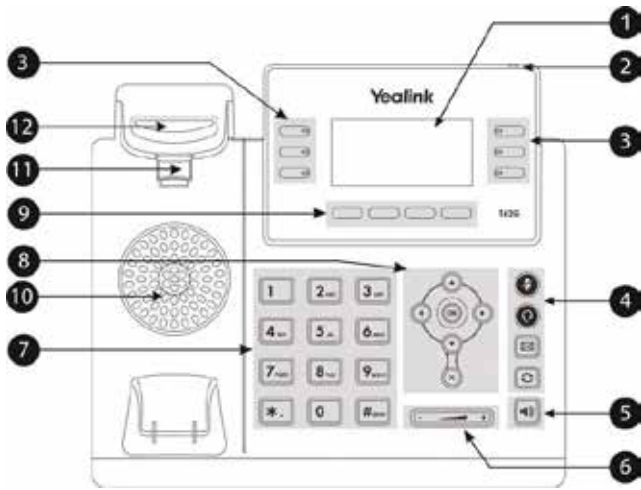

#	Item	Beschrijving
①	LCD scherm	Geeft informatie over gesprekken, berichten, toetsen, tijd, datum en andere relevante data weer in het scherm: <ul style="list-style-type: none"> • Gespreksinformatie Iconen bv. DND • Missed call text or second incoming caller information • Prompt tekst (bv "Saving config file!") • Datum en tijdsweergave
②	LED lampje	Geeft telefoon voeding en status van andere features weer. <ul style="list-style-type: none"> • Ontvangen van een inkomend gesprek – snel knipperend licht • Ontvangen van een voicemail of tekstbericht –langzaam knipperend licht
③	Lijn toetsen	Aan de lijnen worden een of meerdere accounts (tot maximaal 12) en verschillende features gekoppeld.
④	Mute toets	Aan en uitzetten van de mute/dempen feature.
	Headset toets	Aan en uitzetten van de headset stand.
	Berichten toets	Geeft toegang tot voicemail indien geactiveerd.
	Herhaal toets	Belt nogmaals een eerder gekozen nummer.
⑤	Luidspreker toets	Aan en uitzetten alsook indicatie van de handsfree stand.
⑥	Volume toets	Past volume aan van hoorn, headset, luidspreker en beltoon.
⑦	Toetsenbord	Geeft cijfers, letters en speciale tekens weer wanneer te gebruiken.
⑧		Blader met de pijlen door getoonde informatie.
		Bevestigt handelingen of inkomende gesprekken.
		Annuleert handelingen of inkomende gesprekken.
⑨	Soft Keys	Ken een label toe om als gewenst feature te gebruiken.
⑩	Luidspreker	Geeft hands-free (luidspreker) audio.
⑪	Haak knop	Bevestigt de hoorn van de telefoon mocht de telefoon verticaal geplaatst worden.
⑫	Haak	De bewegende haak activeert de lijn zodra deze opgenomen wordt en verbreekt de lijn zodra de hoorn weer op de haak geplaatst wordt.



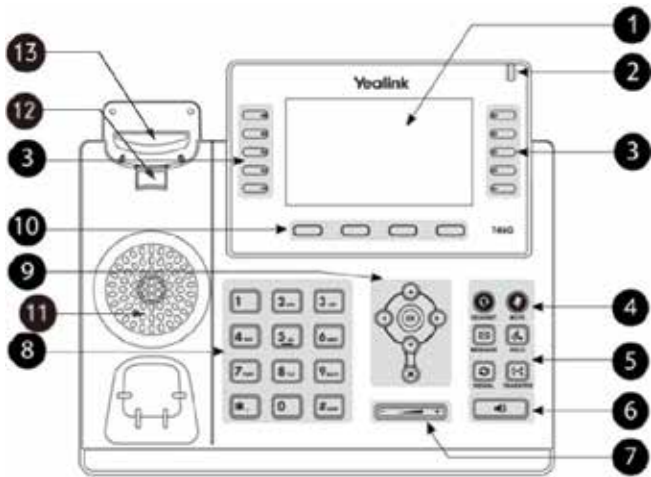

Yealink T46G IP Phone

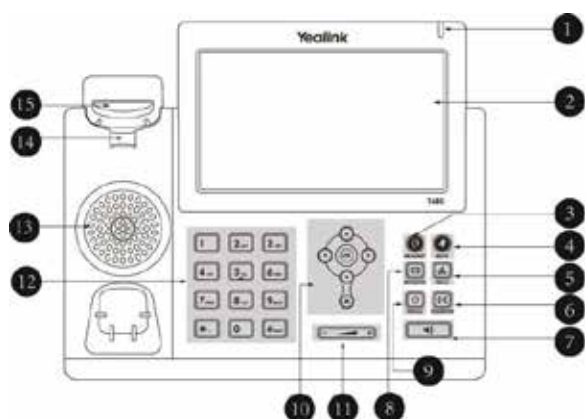

#	Item	Beschrijving
①	LCD scherm	<p>Geeft informatie over gesprekken, berichten, toetsen, tijd, datum en andere relevante data weer in het scherm:</p> <ul style="list-style-type: none"> • Gespreksinformatie Iconen bv. • Missed call text or second incoming caller information • Prompt tekst (bv "Saving config file!") • Datum en tijdsweergave
②	LED lampje	<p>Geeft telefoon voeding en status van andere features weer.</p> <ul style="list-style-type: none"> • Ontvangen van een inkomend gesprek – snel knipperend licht • Ontvangen van een voicemail of tekstbericht –langzaam knipperend licht
③	Lijn toetsen	Aan de lijnen worden een of meerdere accounts (tot maximaal 16) en verschillende features gekoppeld.
④	Headset toets	Aan en uitzetten van de headset stand.
	Mute toets	Aan en uitzetten van de mute/dempen feature.
⑤	Berichten toets	Geeft toegang tot voicemail indien geactiveerd.
	Wacht toets	Plaast een gesprek in de wacht of vervolgt ene gesprek uit de wachtstand.
	Herhaal toets	Belt nogmaals een eerder gekozen nummer.
	Doorverbinden toets	Verbind een gesprek naar iemand anders
⑥	Luidspreker toets	Aan en uitzetten alsook indicatie van de handsfree stand.
⑦	Volume toets	Past volume aan van hoorn, headset, luidspreker en beltoon.
⑧	Toetsenbord	Geeft cijfers, letters en speciale tekens weer wanneer te gebruiken.
⑨		Blader met de pijlen door getoonde informatie.
		Bevestigt handelingen of inkomende gesprekken.
		Annuleert handelingen of inkomende gesprekken.
⑩	Softkey toetsen	Ken een label toe om als gewenst feature te gebruiken.
⑪	Luidspreker	Geeft hands-free (luidspreker) audio.
⑫	Haak knop	Bevestigt de hoorn van de telefoon mocht de telefoon verticaal geplaatst worden.
⑬	Haak	De bewegende haak activeert de lijn zodra deze opgenomen word en verbreekt de lijn zodra de hoorn weer op de haak geplaatst wordt.

Yealink T48G IP Phone



#	Item	Beschrijving
①	LED lampje	Geeft telefoon voeding en status van andere features weer. <ul style="list-style-type: none"> • Ontvangen van een inkomend gesprek – snel knipperend licht • Ontvangen van een voicemail of tekstbericht – langzaam knipperend licht
②	Touch Screen	Het scherm is gevoelig voor aanraking. Tik op het scherm om te selecteren en scherm items op te lichten. Geeft informatie over gesprekken, berichten, toetsen, tijd, datum en andere relevante data weer in het scherm: <ul style="list-style-type: none"> • Gespreksinformatie Iconen bv.  • Tekst gemist gesprek of beller informatie van tweede gesprek • Prompt tekst (bv "Saving config file!") • Datum en tijdsweergave
③	Headset toets	Aan en uitzetten van de headset stand.
④	Mute toets	Aan en uitzetten van de mute/dempen feature.
⑤	Wacht toets	Plaatst een gesprek in de wacht of vervolgt een gesprek uit de wachtstand.
⑥	Doorverbinden toets	Verbind een gesprek naar iemand anders
⑦	Luidspreker toets	Aan en uitzetten alsook indicatie van de handsfree stand.
⑧	Berichten toets	Geeft toegang tot voicemail indien geactiveerd.
⑨	Herhaal toets	Belt nogmaals een eerder gekozen nummer.
⑩		Plaats de cursor op de tekst die aangepast wordt. Zet velden aan of uit.
		Sla pagina's om of blader door velden en items. Toegang tot Gespreksgeschiedenis en Adresboek.
		Bevestigt handelingen of inkomende gesprekken.
		Annuleert handelingen of inkomende gesprekken.
⑪	Volume toets	Past volume aan van hoorn, headset, luidspreker en beltoon.
⑫	Toetsenbord	Geeft cijfers, letters en speciale tekens weer wanneer te gebruiken.
⑬	Luidspreker	Geeft hands-free (luidspreker) audio.
⑭	Haak knop	Bevestigt de hoorn van de telefoon mocht de telefoon verticaal geplaatst worden.
⑮	Haak	De bewegende haak activeert de lijn zodra deze opgenomen word en verbreekt de lijn zodra de hoorn weer op de haak geplaatst wordt.

4. Specificaties T4xG IP telefoontoestellen



T42G



T46G



T48G

Basis Features

	T42G	T46G	T48G
HD audio voorbereid	Handset /Speaker	Handset / Speaker	Handset /Speaker
Display	2.7" grafisch display; 192x64 pixels	4.3" kleuren display; 480x272 pixels	7" kleuren display 'touch screen'; 800x480 pixels
Display verlichting	Ja/Nee	Nee/Ja	Nee/Ja
Instelbaar contrast/helderheid	4 niveau's	Ja	ja
Intern telefoonboek	1000	1000	1000
Logboek	100	100	100
Gebruikersvriendelijke zoekfunctie	Ja	Ja	Ja
N-weg Vergadergesprek	Ja	Ja	Ja
Gebruik en beheer van standaard One Net telefonie-functies (zoals doorschakelen en doorverbinden)	Ja	Ja	Ja
Taalkeuze	Automatisch naar de gebruikers voorkeurstaal Nederlands of Engels	Automatisch naar de gebruikers voorkeurstaal Nederlands of Engels	Automatisch naar de gebruikers voorkeurstaal Nederlands of Engels
In hoogte verstelbare standaard	Ja, 2 standen	Ja, 2 standen	Ja, 2 standen
Headset toets op telefoon	Ja	Ja	Ja
Aansluiting bedrade headset (koppelstekker headset fabrikant nodig)	Ja	Ja	Ja
Aansluiting standaard van draadloze headset (adapter EHS36 nodig)	Ja	Ja	Ja
Aansluiting draadloze headset obv Bluetooth (BT40 USB dongel nodig)	Nee	Ja	Ja
Handsfree	Ja	Ja	Ja
Volume instelbaar (handset, headset, handsfree, belsignaal)	Ja, behalve voor Bluetooth headset	Ja	Ja
Bezet weergave / Busy	Ja, beperkt	Ja	Ja

Lamp Field (BLF) mogelijkheden			
--------------------------------	--	--	--

Technische kenmerken

Gigabit Ethernet aansluiting	Ja, 2 poort switch	Ja, 2 poort switch	Ja, 2 poort switch
PoE	Ja	Ja	Ja
Ipv6 mogelijk	Ja	Ja	Ja
Beveiligd SIP	Ja	Ja	Ja

Mogelijkheid voor optionele features en koppelingen

Expansie Module EXP40	Nee	Optioneel tot max. 6x EXP40 (bij elke 3 EXP40's, is 1 extra voedingsadapter noodzakelijk)	Optioneel tot max. 6x EXP40 (bij elke 3 EXP40's, is 1 extra voedingsadapter noodzakelijk)
ONE FlexDesk	Optioneel	Optioneel	Optioneel
Bluetooth USB dongel BT40	Nee	Optioneel	Optioneel
EHS36 Adapter	Optioneel	Optioneel	Optioneel
Koppelstekker U10P S-cord (t.b.v. bedrade headset HW252/261)	Optioneel	Optioneel	Optioneel
220V Voedingsadapter ipv PoE	Optioneel	Optioneel	Optioneel
Wandmontage mogelijk?	Optioneel	Optioneel	Optioneel

5. Optioneel – Bluetooth USB Dongel BT40

Om een draadloze headset aan uw T4xG IP telefoon te koppelen heeft u een Bluetooth Dongel nodig. Via de headset kunt u gesprekken aannemen, afbreken, volume aanpassen, binnen een straal van 10m van uw toestel. Multipoint technologie laat tot 4 apparaten tegelijk koppelen.



5.1. Bluetooth dongel aansluiten

De Bluetooth USB Dongel BT40 kan aangesloten worden op de T46G en T48G IP telefoons.

- Doe de USB dongel in de aangegeven USB aansluiting, let op dat u de dongel juist plaatst met 'Top' naar boven.
- Toets **Menu** -> **Instellingen** -> **Bluetooth**
- Zet Bluetooth aan
- Toets **Scan** om de Bluetooth apparaten in de nabijheid te scannen. Zorg dat de headset die verbonden moet worden in 'pairing' modus staat. (zie handleiding van uw headset)
- Als uw headset gevonden is verschijnt deze op uw toestel, klik hierop of toets Verbinden; Headset en toestel zijn nu via Bluetooth verbonden.
- Als de headset is aangesloten, druk op  om de headset te activeren.

Als u de Bluetooth USB dongel verwijdert en weer terugplaatst hoeft u niet nogmaals met uw toestel te scannen en te koppelen.

Tip: Mocht de telefoon de headset niet vinden check of de headset aan staat en in 'pairing' mode is.

Let op: Mocht er ruis in de headset te horen zijn, check dan of de batterij van de headset opgeladen moet worden. Voor een goede ontvangst is de headset in een straal van 10 meter van de telefoon; de afstand vermindert bij obstructies in de ontvangst door bijvoorbeeld muren of deuren.

5.2. Specificaties

Wideband audio support
Bluetooth specificatie V4.0+HS system
A2DP technologie
Bluetooth frequency range 2.402GHz-2.480GHZ
USB2.0 interface
Built-in security
Operation system Windows 98SE, Windows 2000,
Windows XP, Windows Vista etc.
Laag energie verbruik
Ondersteund T46G en T48G IP telefoons
Symbol rate 3Mbps

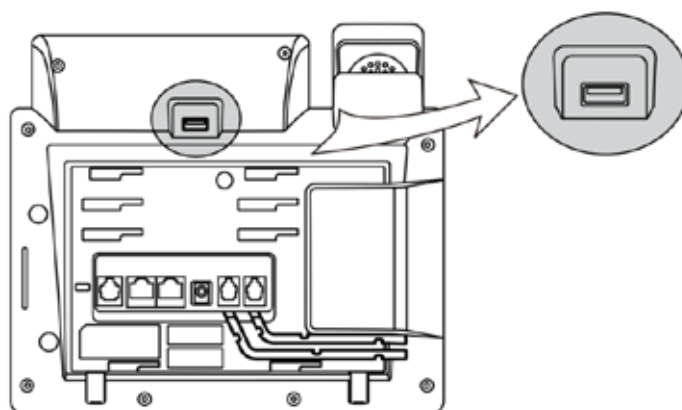

6. Optioneel - Expansie Module EXP40

6.1. Expansie module aansluiten

De Expansie module EXP40 kan aangesloten worden op de T46G en T48G IP telefoons.

- Haal de standaard van de T4xG IP telefoon.
- Sluit de EXP40 expansie module aan met meegeleverde onderdelen.

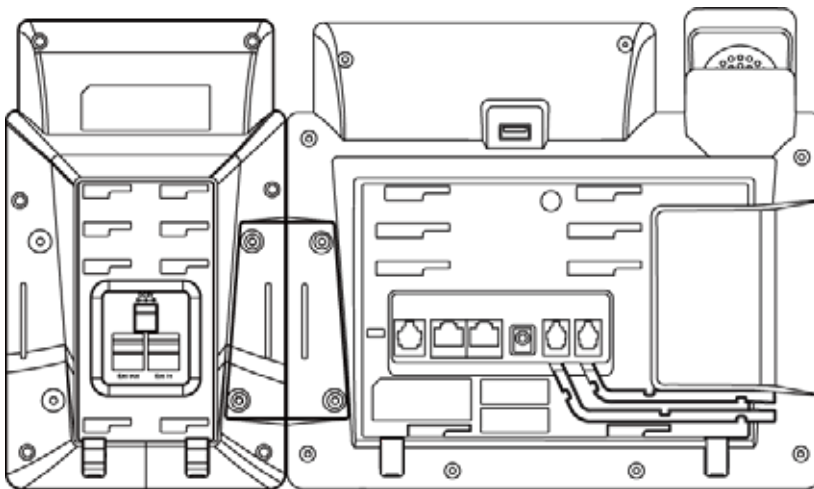

- Indien u tweede of meer expansie modules wilt aansluiten:

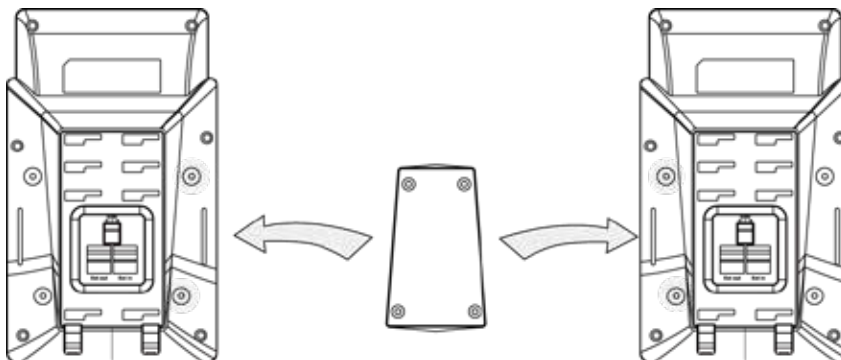

- Twee gekoppelde expansie modules op een T4xG IP telefoon zal er als volgt uitzien:

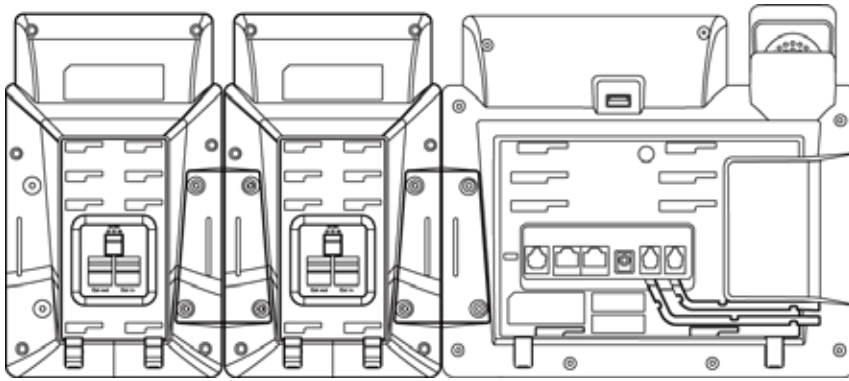

- Koppel **Ext** aansluitpunt van het toestel met het **Ext in** aansluitpunt van de expansie module met het meegeleverde draad.

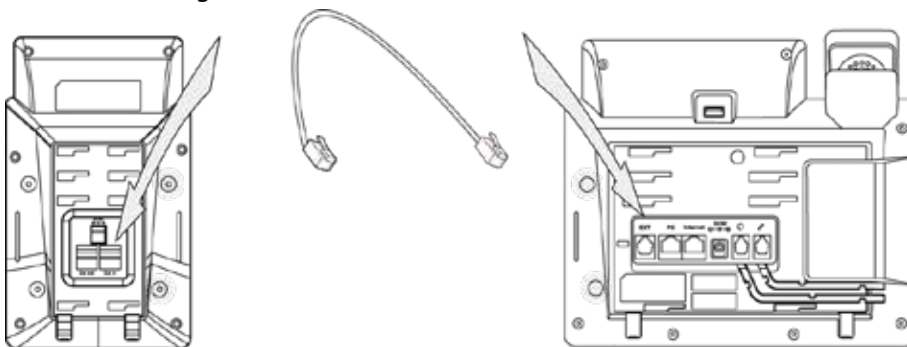

- Indien u twee expansie modules wenst te koppelen, sluit **Ext out** aansluitpunt van de eerste expansie module met het **Ext in** aansluitpunt van de tweede expansie module door gebruik te maken van een tweede meegeleverde draad.

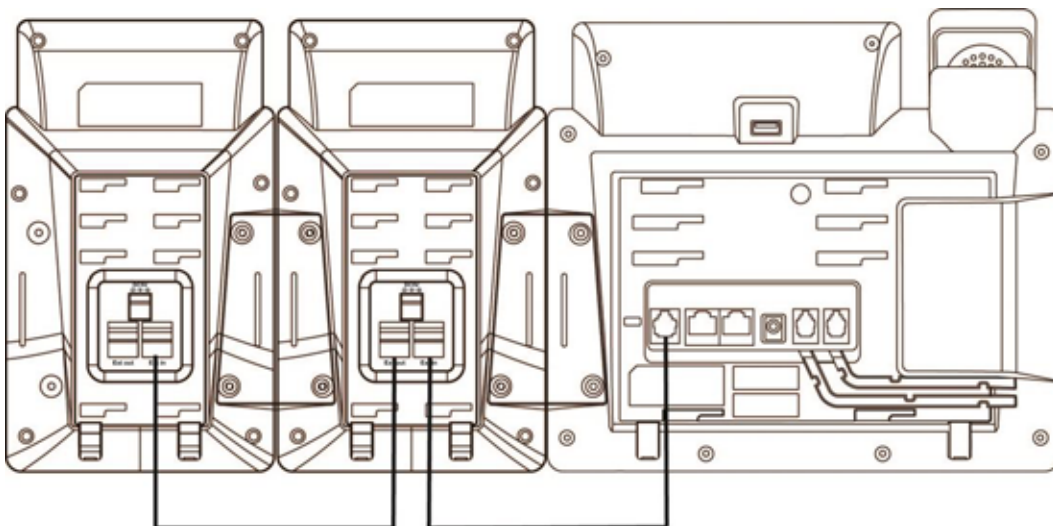

Let Op: U kunt tot 6 expansie modules koppelen aan de T4xG IP telefoons. Bij elke 3 EXP40 expansie modules op een telefoon, is 1 extra voedingsadapter noodzakelijk.

6.2. Aan de slag

6.2.1. Uw expansie module

Met de expansie module kunt u snel en gemakkelijk gebruik maken van voorgeprogrammeerde nummers alsook zien of deze collega's telefonisch beschikbaar zijn. Elke EXP40 expansie module ondersteunt 40 extensie toetsen, verdeeld per 20 toetsen en twee pagina's waar je tussen kunt kiezen.

Uw One Net Beheerder zal de extensietoetsen en Bezetweergave (Busy Lamp Field /BLF) functionaliteit voor u voorprogrammeren.

6.2.2. Extensie toetsen

Indien uw bedrijfstelefoonlijst voor u is voorgeprogrammeerd, ziet u de ingestelde namen van uw collega's en afdelingen in de expansie module naast een van de toegewezen extensietoetsen. Bij gebruik van de basisfunctionaliteiten uit hoofdstuk 3.2, zoals bellen, doorverbinden kunt u in plaats van zoeken in de contactenlijst of handmatig intoetsen, direct op de extensietoets naast de naam van collega of afdeling drukken.

6.2.3. Bezetweergave / BLF

Indien de Bezetweergave (Busy Lamp Field /BLF) functionaliteit van uw bedrijfstelefoonlijst voor u is voorgeprogrammeerd, kunt u de telefonische beschikbaarheid van uw collega's zien.

Het lampje op de extensie toets naast desbetreffende collega of afdeling zal **groen** zijn indien vrij en **rood** indien telefonisch bezet .

